



取扱説明書

- ご使用前に必ずこの取扱説明書をよくお読みになり、正しくご使用ください。
- お読みになった後は据付説明書とともにいつでも見られるところに大切に保管してください。
- お客様ご自身では据付けないでください。
(安全や機能の確保ができません。)

販売店・工事店様へ
この取扱説明書は据付後、
施主様へ必ずお渡しください。

A651H3BK

I Hクッキングヒーター
(一般家庭用)



ARIALFINA

INDEX

安全のために必ずお守りください	4
ご使用前の準備／ご使用上のお願い	7
知っておいていただきたいこと	8
各部のなまえとはたらき	9
使える鍋・使えない鍋	12

ご使用の前に

IHヒーターの使いかた	14
火力の目安	15
揚げる	16
揚げ物調理のポイント	17
煮込む	18

ヒーター

切タイマー	20
簡単タイマー	22
機能設定モード	23
●レンジフード連動設定	24
●音量設定	25
●話速設定	25
●ピークカット設定	26
●自動チャイルドロック設定	26
●ボタン反応レベル設定	27

便利な機能

お手入れ(トッププレート・鍋)	28
故障かな?と思ったら	30
据付け確認と試運転の立会い	44
仕様	44
追加購入する	46
保証とアフターサービス	47

お手入れ・
困ったときは

お料理のページ(レシピ集)	36
---------------	----

レシピ集

●本書のイラストや写真はイメージのため、
実物と異なる場合があります。

安全のために必ずお守りください

お使いになる人や他の人への危害、財産への損害を未然に防ぐため、必ずお守りいただくことを説明しています。

■ 誤った取扱いをしたときに生じる危険とその程度を、次の表示で区分して説明しています。



警告

誤った取扱いをしたときに、死亡や重傷などに結びつく可能性があるもの



注意

誤った取扱いをしたときに、軽傷または家屋・家財などの損害に結びつくもの

■ 図記号の意味は次のとおりです。



禁止



接触禁止



水かけ禁止



分解禁止



指示に従い
実行する

■ 揚げ物調理するときは!



警告

揚げ物をするときは、次のことを守らないと、油は炎がなくても発火のおそれがあります。

火災の原因



- 油の量は200g(約220mL)未満では調理しない

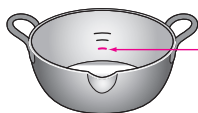

200gの
目安

- 揚げ物調理中は、そばを離れない



- 必ず付属の専用天ぷら鍋を使う
※鍋底が反ったり変形しているものは使わない
(鍋底の反りは0.5mm以下のものを使う)



- 鍋は加熱部の中央に置く
※汚れ防止カバーは使用しない
- 右IHヒーターの揚げ物ボタン  を使う
※左IHヒーター・中央IHヒーターを使うと油温度調節機能がはたらかず、油の温度が上がりすぎる可能性がある



注意



- 他の器具(ガスコンロなど)であらかじめ加熱した油を使用しない
油温度調節機能がはたらかず、異常加熱し火災の原因



油に注意
電源を切る

- 揚げ物調理中は飛び散る油に注意する
油が飛び散ってやけどの原因
※油の飛び散りは食材の下ごしらえなどで少なくできる
(油の飛び散りを少なくするために [17ページ](#))
- 油煙が多く出たら電源を切る
油が高温になっているため続けて加熱すると発火し、火災の原因

■ 調理中、調理直後には!

 **警告**



- 高温注意ランプが点灯中はトッププレート、その周辺の金属部分や鍋に触れない
高温のため、やけどの原因
※高温注意ランプが消えてもすぐには触らない
(高温注意ランプ [8ページ](#))



- 炒め物と焼き物をするときは、次のことを必ず守る
 - ・そばを離れない
 - ・加熱しすぎない(予熱の火力は弱めにする)
少量の油を使うため、油温が急激に上がり
発煙・発火の原因
- 水や食材を加熱していると、突然沸騰して飛び散ることがあるため、加熱前によくかきまぜる
特に、だし汁・みそ汁・カレー・牛乳などの汁物には注意する。
やけど・けがの原因



 **注意**



- 排気口をふさいだり、排気口付近に手、顔、鍋の取っ手を近づけない
キッチンや本体内部が過熱してやけどの原因



- お手入れは冷えてから行う
やけどの原因

■ 水や可燃物・危険なものを避ける!

 **警告**



- トッププレートの上に、次のようなものを置かない
(例) 缶詰・湯たんぼ・アルミホイル、アルミ製レトルトパック・アルミ製容器・ボンベおよびカセットコンロやその他の電気製品
加熱した場合、容器が赤熱したり、火災・爆発・やけどなどの原因
- 鍋などの下に紙や各種汚れ防止カバーなどを敷いて使用しない
熱で紙などが焦げたり、安心機能が正しくはたらかず、発煙・発火の原因
※各種汚れ防止カバーとは、トッププレートと鍋やフライパンなどの間に敷き、トッププレートの汚れを防ぐために使うもの



- 可燃物を近づけない
火災・感電・けがの原因
※新聞・雑誌・ふきんなど燃えやすいものをトッププレートの上や排気口の上に置かない



- 本体(排気口など)に水をかけない
漏電・ショート・火災・感電の原因



安全のために必ずお守りください(つづき)

■ 本体の取り扱い、ていねいに!

警告



- 子供など取り扱いに不慣れな方だけで使わせたり、幼児に触れさせたりしない
感電・けが・やけどの原因

- 排気口やすき間に、ピンや針金などの金属類や異物、指を入れない
火災・感電・けがの原因

- トッププレートに衝撃を加えない
万一ひびが入ったり割れた場合、そのまま使うと過熱や異常動作・感電・けがの原因
※このような場合は、ただちに使用をやめ、専用回路のブレーカーを切って修理を依頼する

トッププレートはガラス製です。上にとったり、ものを落としたりしないでください。また、傷がつくと割れの原因になります。



分解禁止

- 分解・改造・修理はしない
火災・感電・けがの原因
修理はお買上げの販売店またはキッチンメーカーまでご相談ください。



- 異常・故障時には、ただちに使用を中止する
火災・感電・けがの原因
※下記のような場合は、ただちに使用をやめ、専用回路のブレーカーを切って修理を依頼する
[異常・故障例]
・焦げくさいにおいがする
・触れるとビリビリ電気を感ずる
・トッププレートにひびが発生した
・その他の異常、故障がある
- 使用後は電源を切る
火災の原因
※長期不在のときは、ブレーカーを切る

注意



- IHヒーターの上にて下記のもの
置いたまま通電しない
・スプーンなどの金属製小物
加熱してやけどの原因

- 火気を近づけない
感電・漏電の原因

- 鍋を不安定な状態で使用しない
トッププレートのふちにのり上げた状態で使うと、本体損傷や落下などにより、けが・やけどの原因



医師と相談

- 医療用ペースメーカーをお使いの方が、本製品をご使用される場合は、医療用ペースメーカーの取扱説明書および担当医師の指示に従う
本製品の動作がペースメーカーに影響を与えることがある

■ 決められたやりかた以外では加熱しない!

注意



- 1つのIHヒーターで2つ以上の鍋などを加熱しない
異常加熱したり、安心機能が正しくはたらかず、発煙・発火・やけどの原因
鍋の反り・変形の原因



- 空だきをしたり、加熱しすぎない
鍋の温度が上がり、やけどや調理物の発火の原因
鍋の反り・変形の原因
トッププレートの破損によるけがの原因
- 調理以外の目的で使用しない
火災の原因

ご使用前の準備

お客様ご自身では据付けない（安全や機能の確保ができません）

- IHクッキングヒーターの据付けは、販売店が「電気設備に関する技術基準」および「内線規程」に基づき実施しております。据付け完了後、据付説明書7ページの事項をお客様ご自身でご確認ください。
- 販売店が試運転を行う際は、立ち会ってください。運転手順、安全を確保するための正しい使いかたについて、販売店から説明を受けてください。

ご使用上のお願い

- トッププレートの上で、IHジャー炊飯器など電磁誘導加熱の調理機器を使わない
本製品が故障する原因

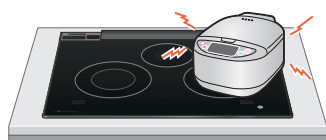

- 下記のような磁気に弱いものは近づけない
 - ・ ICカード・キャッシュカード類などの記録が消える原因
 - ・ ラジオ、テレビ、補聴器などの受信障害、雑音や音が小さくなる原因



- 市販のIHヒーター用感熱プレート※は使わない
本体故障の原因
※鉄などでできた板状のもので、IHヒーターに直接のせて加熱する。その熱を利用して、IHヒーターでは使えない素材の鍋を加熱するもの
- 害虫(ゴキブリ)などが製品内に侵入すると、故障の原因になります。
適切な環境下でご使用ください。
- 排気口などに液体が入った場合、故障の原因になることもあります。
多量に入ってしまったり、本体が動作しなくなった場合、お買上げの販売店またはキッチンメーカーまでご相談ください。

- 鍋底・トッププレートに付いた汚れや異物は落としてから調理してください。
トッププレートが汚れる原因
汚れや異物などが付いたまま調理すると、鍋底とトッププレート(ガラス面)がくっつき、割れの原因

- トッププレートにのせる重さは、鍋の重さを含めてヒーター1口あたり15kgまでにしてください。

- キャビネット(本体下側)に調味料・食材などを置かない
熱による変質の原因



- 多量に吹きこぼした場合、キャビネット(本体下側)に吹きこぼしたものがたれることがあります。この場合、本体とキャビネットのお手入れをしてください。
- 操作部に水などをかけたり、ものを置かない
操作部のボタンが誤作動する原因
- 操作部や表示部の上に、高温の鍋などを置かない
本体故障の原因
- 調理するとき、鍋やフライパン同士が触れないようにする
異音の原因

知っておいていただきたいこと

■ はじめてお使いになるときに

付属の専用天ぷら鍋

- 薄めた台所用中性洗剤とスポンジで洗い、すすいで水気をよくふき取ってから使ってください。
※水を入れたままにしたり、ナイロンたわしなどの硬いものは使わない(さびの原因)
- 取っ手に破損部分や、取り付け部のガタツキなどないか、安全を確認してから使ってください。
- 揚げ物調理以外に使わないでください。



■ 安心機能について

● 温度過昇防止機能

鍋底が高温になりすぎないように、自動で火力をコントロールします。
温度が下がると自動でまた加熱し始めます。
※特に予熱中や、炒め物中にはたらくことがあります。

● 切り忘れ防止機能

調理中にヒーターを切り忘れても、最後の操作から約45分でブザーが鳴り、自動でヒーターが切れます。
※各IHヒーターごとに、はたらきます。
※火力「9」(3000W)は、約10分で切れます。

● 地震感知機能

およそ震度5以上のゆれを感知するとすべての動作が自動停止し、電源が切れます。
※自動停止後は、再度電源を入れると使用できます。

● チャイルドロック 11ページ

すべてのヒーターが使えないようロックします。

● 小物検知機能

スプーン、ナイフなどの金属小物が置かれても、検知して加熱しません。

● 空焼き自動停止機能

温度が上がりすぎたときに加熱を停止します。「U1」が表示しますが、故障ではありません。

● 鍋なし自動停止機能

鍋を置かなかったり、外したままにすると約1分後に自動でヒーターが切れます。

● 高温注意ランプ

IHヒーター使用中(加熱を始めるとすぐ点灯)、熱い間はランプが点灯して高温注意をお知らせします。
※電源を切った後も、熱い間は点灯してお知らせします。

各部のなまえとはたらき

本 体

(イラストのランプ・左右液晶表示部は説明のために、すべて点灯させています。)
実際は、操作できるボタンが点灯します。

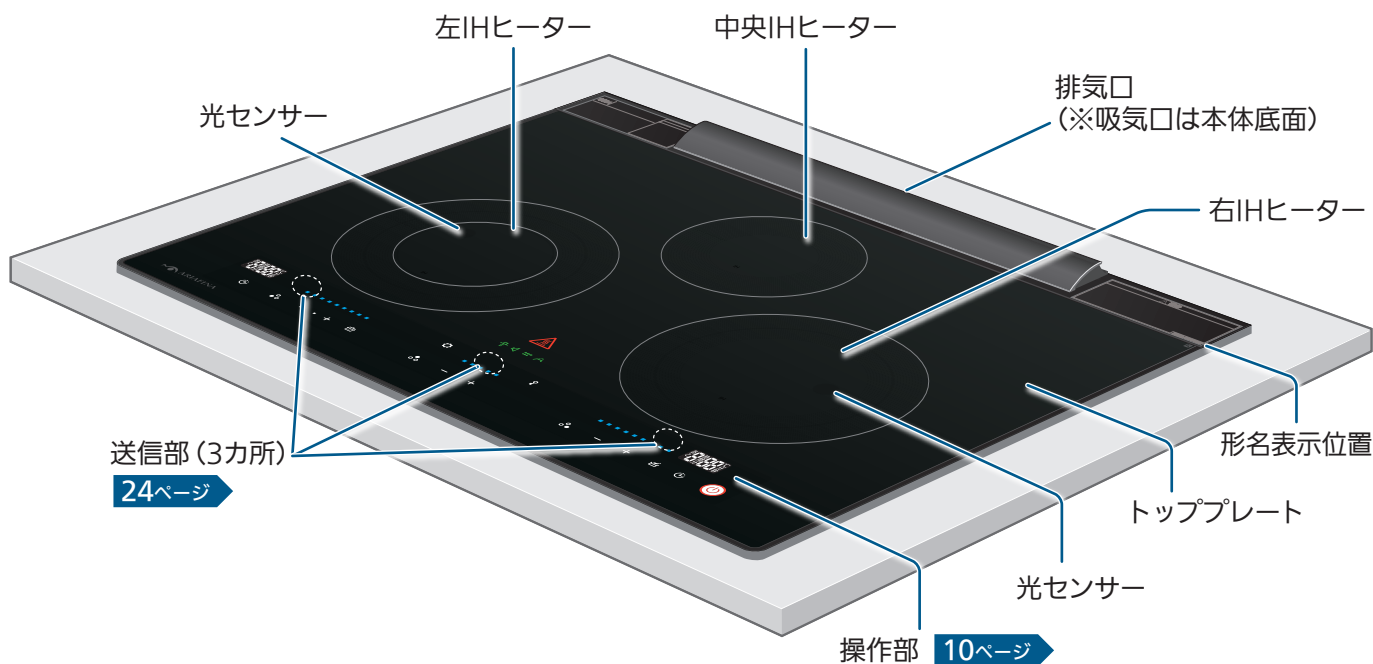

ご使用の前に

ヒーター

はたらき

左右IHヒーター 3000W

【揚げ物機能】(右IHヒーター)

油温度調節機能で設定温度に合わせます。
揚げ物がカラッとおいしく揚げられます。

【煮込み機能】(左IHヒーター)

火加減を選び、煮込み調理ができます。

【切タイマー】(左右IHヒーター)

設定した時間でヒーターが切れます。
10秒～最大5時間まで設定できます。
※左右IHヒーターの通常加熱と、
左IHヒーターの「煮込み機能」で使用
できます。
※ヒーターや火力、機能によって設定
できる時間の範囲が異なります。

光センサー(左右IHヒーター)

鍋底の温度を検知するセンサーです。
加熱しすぎを防止します。

電源オートオフ機能

調理後、操作をしないで15分がたつと、
自動で電源が切れます。

便利な機能

お手入れ・
困ったときは

レシピ集

付属品

専用天ぷら鍋〔1個〕



取扱説明書(本書)……………1部

据付説明書……………1部

各部のなまえとはたらき(つづき)

操作部・表示部

(イラストのランプ・左右液晶表示部は説明のために、すべて点灯させています。実際は、操作できるボタンが点灯します。)

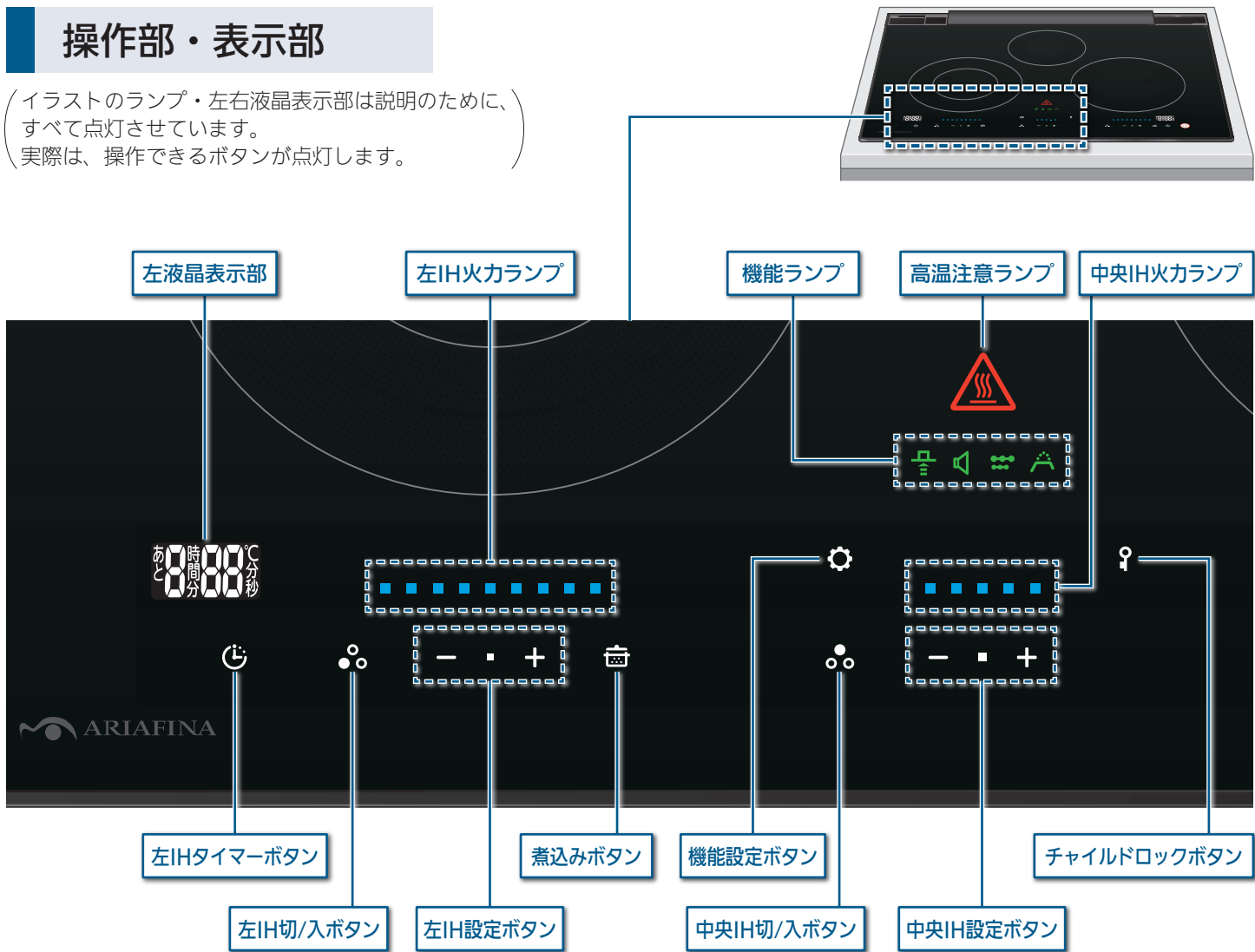

左右IHヒーター 火力表示

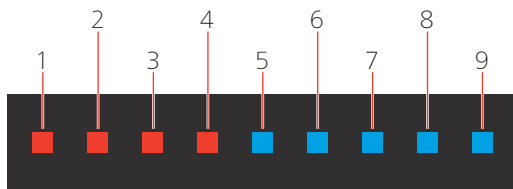

中央IHヒーター 火力表示

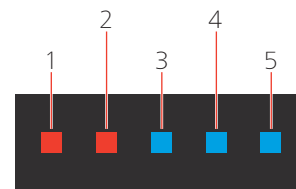

表示について

この説明書では次のように表わしています。

- 表示ランプの点灯は…………… ■
- 表示ランプの点滅は…………… ■
小
- 火力ランプの色は…………… 赤：■ 青：■
ピンク：■ 消灯：■

お知らせ

- 火力調節やメニュー選択の目安に、基準火力(メニュー)を設けています。
基準火力(メニュー)ではブザーが長めに鳴ります。



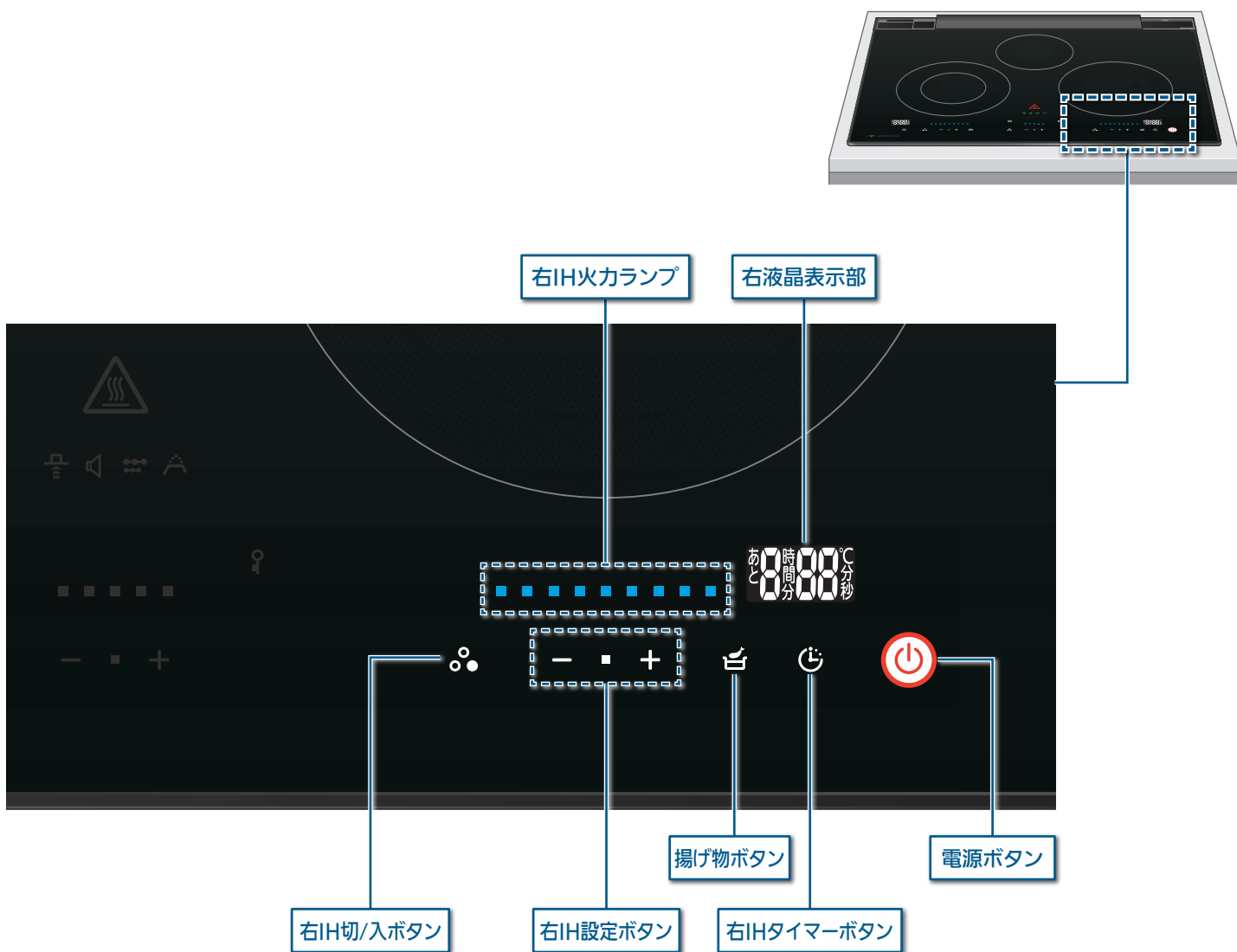

※基準火力(メニュー)

- 左右IHヒーター…………… 「4」
- 中央IHヒーター…………… 「2」
- 揚げ物の油温度設定…………… 「180」℃
- 煮込み…………… 火加減「2」





■ チャイルドロックの設定と解除のしかた

チャイルドロックの設定

- 1  を約3秒長押しする。長押し中は、右液晶表示部に  が点滅する。
- 2  が点灯に変わり、 と右IHの  がオレンジ色に点滅するとボタン操作が無効になり、チャイルドロックの設定が完了します。
※電源を切っても、チャイルドロックは解除されません。

チャイルドロックの解除

- 1  を押しながら右IHの  を約3秒長押しする。長押し中は、右液晶表示部に  が点滅したあと消え、チャイルドロックが解除されます。
※解除できない場合は、指先で表示の真上からボタンを押してください。

お願い

- ヒーター使用中はチャイルドロックの設定はできません。ヒーターを切ってから設定操作をしてください。

使える鍋・使えない鍋

鍋の材質

<ul style="list-style-type: none"> 鉄、鉄鋳物、鉄ホーロー（耐熱性） 		<ul style="list-style-type: none"> ホーロー鍋は、空焼きしたり焦げ付かせないようにする（ホーローが溶けてくっつき、トッププレート損傷の原因）
<ul style="list-style-type: none"> ステンレス 	18-0 ※磁石がよくつく	<ul style="list-style-type: none"> 火力が弱くなる 厚さ1mm以上のものは、使えない場合がある
	18-8 18-10	<ul style="list-style-type: none"> 多層で間に鉄をはさんでいるものや、底が18-0ステンレスのものは使える 鍋の底の材質により火力が弱くなったり、使えないものがある
<ul style="list-style-type: none"> 貼り付け鍋（鍋の底にステンレスなどを貼り付けている） 多層鍋 溶射鍋（鍋の底に鉄などをコーティングしている） 		<ul style="list-style-type: none"> 「IHヒーターで使える」と表示されていても、IHヒーターでは使わない ※形状などによっては、本製品が故障します。
<ul style="list-style-type: none"> 陶磁器（土鍋など） 		<ul style="list-style-type: none"> 「IHヒーターで使える」と表示されていても、IHヒーターでは使わない ※形状などによっては、本製品が故障します。
<ul style="list-style-type: none"> 銅、アルミ 		<ul style="list-style-type: none"> 「IHヒーターで使える」と表示されていても、IHヒーターでは使わない ※形状などによっては、本製品が故障します。
<ul style="list-style-type: none"> 耐熱ガラス 		<ul style="list-style-type: none"> 「IHヒーターで使える」と表示されていても、IHヒーターでは使わない ※形状などによっては、本製品が故障します。

鍋の形状



- 左右IHヒーター：12～26cm
- 中央IHヒーター：12～15cm

※鍋底の直径に対して、鍋の直径が大きいと熱が伝わりにくくなり、調理が上手にできないことがあります。

※圧力鍋も使えます。（IHヒーターは火力が強いので火力を上げすぎない）

※左IHヒーターで鍋底の直径15cm以下のものを使うと、火力が弱くなる場合があります。

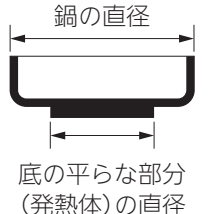



- 底に3mm以上の反りや脚があるもの
- 底の丸いもの（中華鍋など）
- 底の直径が12cm未満のもの



※安心機能が正しくはたらかしません。また火力が弱くなったり、使えない場合もあります。（本体故障の原因）

お知らせ

- 底が薄いものは、底が変形することがあります。低めの火力で使ってください。
- 底が薄いものや底が反っているものは、強火で予熱すると赤熱する場合があります。

新しい鍋を購入するときは…



- 上記マークのある鍋をおすすめします。
※ただし、12ページの使える鍋の材質と形状を確認して、
✕のものは使えません。
(△のものは、火力が弱かったり、使えない場合があります)
※一般財団法人「製品安全協会」が認定した
IHクッキングヒーター(200V)対応の商品です。
※100V対応の鍋は使えません。
- 上記マークのない鍋は「IHヒーターで使える」と表示されていても、火力が弱かったり、火力が入らない場合があります。

お知らせ

- 同じ火力設定でも、鍋の材質・形状・大きさなどによっては消費電力が異なったり、加熱状態が異なったりします。
- 同じ鍋を使用しても、各IHヒーターで消費電力が異なったり、加熱状態が異なったりします。

お手持ちの鍋を確認するときは…

ここでは、右IHヒーターを使う場合で説明しています。(左・中央IHヒーターも同様です)

準備

- ① 鍋に水を入れ、IHヒーターの中央に置く
- ② 電源 をピッと鳴るまで押し、電源を入れる

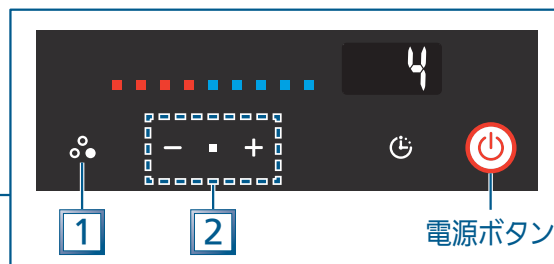

1

を押し、火力ランプ1~9を青色に点灯させる



2

または のどちらかを押し

- 火力ランプ1~4が赤色点灯、5~9が青色点灯し
右液晶表示部に「4」が表示されます。



使える鍋

火力ランプが点灯し、鍋が加熱されます。



使えない鍋

火力ランプが点滅し、加熱されません。
鍋なし自動停止機能 [8ページ](#)



■確認ができたなら を押し、 をピーッと鳴るまで押して、電源を切る

IHヒーターの使いかた(焼く・煮る)

ここでは、右IHヒーターを使う場合で説明しています。(左・中央IHヒーターも同様です)

準備

① 鍋をIHヒーターの中央に置く

② 電源  をピッと鳴るまで押し、電源を入れる

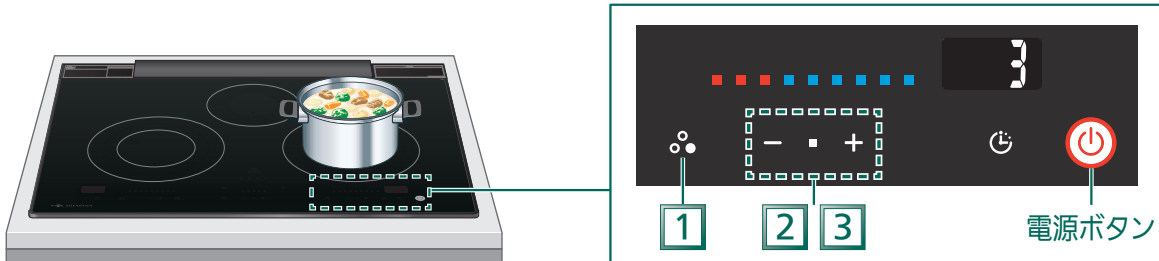

1



を押し、火力ランプ¹～9を青色に点灯させる



2





または  のどちらかを押し

- 火力ランプ1～4が赤色点灯、5～9が青色点灯し右液晶表示部に「4」が表示されます。



3

再度    ボタンを押し、火力を調節して調理する

[例] 火力「3」を選んだとき



- 火力「4」(750W)で加熱が始まります。中央IHヒーターは火力「2」(500W)で加熱が始まります。
- 切タイマーを設定できます。 [20ページ](#)

■火力を調節するとき

弱くなる    強くなる

■終わったら  を押し、  をピーッと鳴るまで押して、電源を切る

焼き物・炒め物のコツ

- 食材を入れすぎない
(食材がよく動き、焦げ付きにくく調味料もまんべんなくからむ量にする)
- 焦げ付きそうなときは、フライパンなどをヒーターから離して、火力を調節する



お願い

- 煮込み料理をするときは、火力を弱めにして、ときどきかきまぜてください。(焦がさない)







食材(特に大根・じゃがいも・こんにゃくなど)が鍋底に貼り付いて、部分的に焦げ付くことがあります、焦げた部分が空焼きのようになります。

ホーロー鍋では、鍋底のホーローが溶けてトッププレートにくっつき、トッププレートの傷つき・割れ・変色の原因になります。

火力の目安

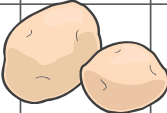
IHヒーターに慣れていただくための目安です。使い慣れてきましたら、お手持ちの鍋などに合わせて火力を調節してください。

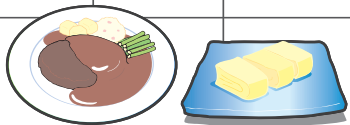
左右IHヒーター

火力	弱火		中火			強火			湯沸し		
	1 150W	2 300W	3 500W	4 750W	5 1000W	6 1500W	7 2000W	8 2500W	9 3000W		
調理例	温める	温め直し									
	煮る			煮込み カレー・肉じゃが・煮魚			ひと煮立ち				
	蒸す							蒸しもの 茶わん蒸し しゅうまい			
	ゆでる						根菜				湯沸し
	焼く			フライパン予熱			30秒～1分程度				
	炒める				フライパン予熱		30秒～1分程度				炒めもの 野菜炒め

中央IHヒーター

火力	1 200W相当	2 500W	3 750W	4 1000W	5 1500W
調理例	温める	温め直し			
煮る	煮込み				
焼く	ハンバーグ・厚焼き卵				

おもちの焼きかた



ふたをして、火力「3」～「4」で両面を5～8分ずつ焼く
※中央IHヒーターの場合、火力「2」～「3」で焼く

※フッ素樹脂加工でないフライパンは、焦げ付くことがあります。
※フッ素樹脂加工のフライパンは、火力が強いとフッ素樹脂加工が傷む場合があります。
※薄いフライパンは変形する場合があります。
様子を見ながら火力を調節して焼いてください。

ご使用の前に

ヒーター

便利な機能

お手入れ・困ったときは

レシピ集

揚げる (揚げ物機能 ※右IHヒーターのみ)



準備

- ① 付属の専用天ぷら鍋に油を入れる
●油の量は、200g(約220mL)~800g(約900mL)
- ② 付属の専用天ぷら鍋を、右IHヒーターの中央に置く
- ③ 電源  をピッと鳴るまで押し、電源を入れる

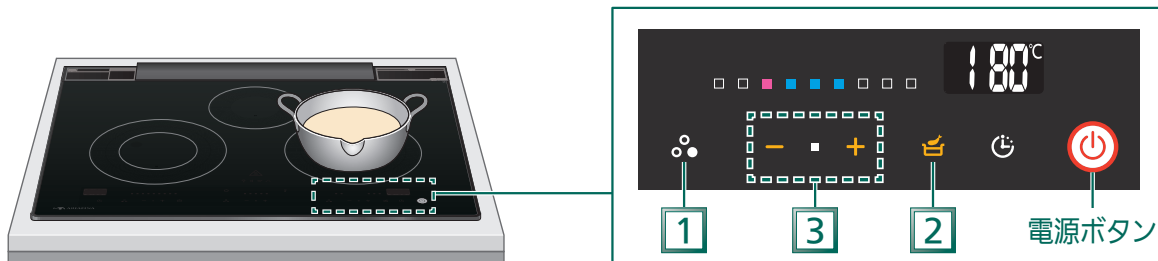



1

 を押し、火力ランプ1~9を青色に点灯させる



2

 を押す

-  と  がオレンジ色点灯します。
- 180°Cで予熱が始まります。
- 火力ランプ(ピンク色)が点滅・点灯して、予熱中の油温度の上がり具合をお知らせします。
(設定温度180°C、油800gの場合、予熱完了までの所要時間は、約10分です)



3

油温度を調節する



低くなる    高くなる

- 140~200°C(10°C刻み)で調節できます。

ブザーが鳴り、ランプが点滅から点灯に変わったら予熱完了、調理する

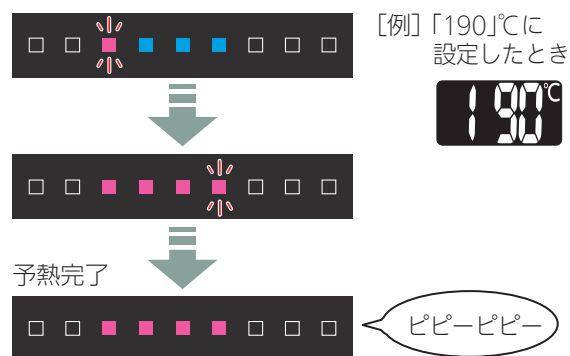
- 調理中も油温度調節できます。



■ 終わったら  を押し、 をピーッと鳴るまで押して、電源を切る

お願い

- 調理中・調理後の鍋の取り扱いは、ミトンなどを使って、両手で行ってください。



お知らせ

- 揚げ物機能を使用中に、切タイマーは使えません。
- 調理中、油や食材を投入して油温度が下がっても、火力表示は点灯のままです。
- トッププレートが熱いうちに揚げ物機能を使うと、温度が低いうちに予熱完了のお知らせをすることがあります。また安全のため、エラーで揚げ物調理を停止することがあります。 [34ページ](#)

揚げ物調理のポイント

揚げ物温度の目安

●付属の専用天ぷら鍋を使用し、油800gで調理するときの目安です。

	140℃	150℃	160℃	170℃	180℃	190℃	200℃	調理のポイント
 野菜	油通し	素揚げ			天ぷら			※食材・油の温度により、揚げ上がりがベタツとすることがあります。
 魚介類					天ぷら			
 フライ								
 冷凍食品								※凍ったまま揚げる場合は、表示されている温度より高めにする
 2度揚げ料理		1回目		2回目				※ポテトチップス、魚の丸揚げ、鶏のから揚げなど

揚げ物のコツ

右IHヒーターの[揚げ物]ボタンを使ってください。

- 新しい油を使う
- 油の温度は食材に合わせて決める
- 1回に揚げる量は、控えめにする
(油の表面積の1/2程度が目安)
- でき上がりの目安は、食材が浮き上がり、衣のまわりの泡が小さくなったとき
- 天カスは、こまめに取る
- 油200~500gで揚げるときは、こまめに裏返す
(食材が底に付くので、焦げやすくなります)

特に下ごしらえの必要な食材

えび

尾の先を切って水分を出す

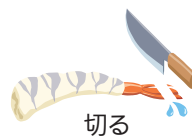

切る

ししとう

水気をふき取り、竹串またはようじで穴をあける



穴をあける

イカ

皮をむき水分をふき取り、切れ目を入れる



むく

油の飛び散りを少なくするために

食材は必ず水分をふき取る

- 特にしいたけやピーマンなど
(水分が残っていると油がはねることがあります)



イカや、ゆで卵などは揚げすぎない

- 長時間揚げると破裂する
(特にけんさきイカや、するめイカ・コロケ・中が空洞の野菜など)
- 調理後、鍋の中に調理物の取り出し忘れがないか、常に確認をする

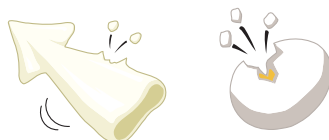

衣や生地づくりは

- 天ぷら衣は固すぎないようにする
- 水分の多い食材は、必ず薄力粉を薄くまぶしてから衣をつける
- ドーナツなどの生地には、ベーキングパウダーや砂糖を入れる



ご使用の前に

ヒーター

便利な機能

お手入れ・困ったときは

レシピ集

煮込む(煮込み機能 ※左IHヒーターのみ)



ひと煮立ちまでは、通常のIHヒーターの火力で加熱してください。 [14ページ](#)

準備

- ① 鍋を左IHヒーターの中央に置く
- ② 電源  をピッと鳴るまで押し、電源を入れる

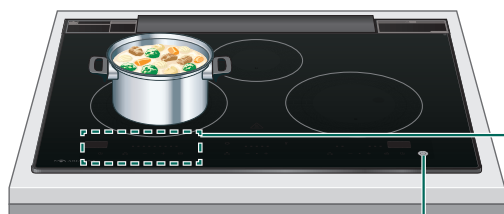

電源ボタン

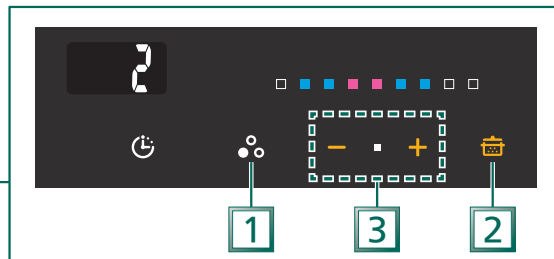

1



を押し、火力ランプ¹~9を青色に点灯させる





2



を押す



- 火力ランプ²・³・⁶・⁷が青色点灯、⁴・⁵がピンク色点灯し左液晶表示部に「2」が表示されます。
-  と  がオレンジ色点灯します。
- 火加減²で加熱が始まります。
- 切タイマーを設定できます。 [20ページ](#)



[次ページへ](#) 

お願い

- 煮込み料理をするときは、ときどきかきまぜてください。(焦がさない)

食材(特に大根・じゃがいも・こんにゃくなど)が鍋底に貼り付いて、部分的に焦げ付くことがあり、焦げた部分が空焼きのようになります。ホーロー鍋では、鍋底のホーローが溶けてトッププレートにくっつき、トッププレートの傷付き・割れ・変色の原因になります。

3

  を押し、火加減を調節して調理する

■火加減を調節するとき

弱くなる   強くなる



- 火加減 1～3 まで設定できます。
- 「火加減 1」… 弱火煮込み
- 「火加減 2」… 中火煮込み
- 「火加減 3」… 強火煮込み

[例] 「煮込み機能」「火加減 3」を選んだとき

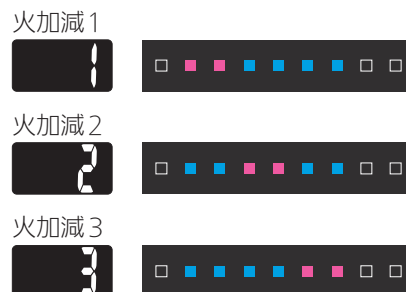

調理中の左液晶表示と火カランプ



■終わったら  を押し、 をピーッと鳴るまで押して、電源を切る

火加減の目安

	火加減の目安		
	火加減 1	火加減 2	火加減 3
メニュー例 (分量：4人分)	<ul style="list-style-type: none"> ・弱火で煮込む調理 ・量が少ない調理 	<ul style="list-style-type: none"> ・中火で煮込む調理 	<ul style="list-style-type: none"> ・強火で煮込む調理 ・量が多い調理
煮豆			
肉じゃが			
ポークカレー	味付け後	味付け前	
おでん・ロールキャベツ			
かれのいの煮つけ			

●煮込み機能を使ったレシピがあります。 [37～38ページ](#)

切タイマー

ここでは、右IHヒーターを使う場合で説明しています。(左IHヒーターも同様です)

準備

- ① 鍋を右IHヒーターの中央に置く
- ② IHヒーターで調理する ※「IHヒーターの使いかた」14ページ

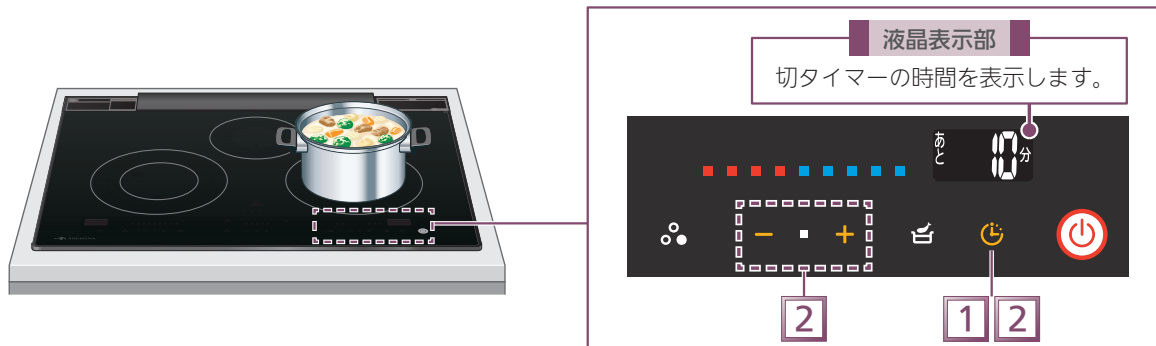

●設定できる時間の範囲



火力	設定できる時間
火力「1」～「2」	10秒～5時間まで
煮込み機能「火加減1」	
火力「3」～「8」	10秒～1時間30分まで
煮込み機能「火加減2」「火加減3」	
火力「9」	10秒～10分まで

●時間設定時の刻みかた

0～1分まで	10秒刻み
1～10分まで	30秒刻み
10～30分まで	1分刻み
30分～1時間30分まで	5分刻み
1時間30分～5時間まで	10分刻み



1

火力調節をして  を押す

-  がオレンジ色に点滅し、右IHの  がオレンジ色に点灯、右液晶表示部に  と表示されます。

2

 のどちらかを押し、「時間」を合わせて  を押す

-  が点滅から点灯に、右IHの  が白色に変わり、切タイマーが始まります。

■調理の途中で時間を変えるとき

 を押し、 のどちらかで変更し  を押す

■切タイマーを取り消すとき

 を押し、 と  を同時に約2秒長押しする

■切タイマー終了後、調理を延長するとき

 を押し、 で追加時間を設定し  を押す

- 切タイマー終了後、10分間は延長できます。
(終了前の火力で切タイマーが始まります)

[例] 8分30秒に設定したとき



点滅から点灯に変わり、切タイマーが始まります。



点滅から点灯に変わり、切タイマーが始まります。

■調理が終わったら  を押し、 をピーッと鳴るまで押して、電源を切る

お知らせ

- 中央IHヒーター・揚げ物機能の調理に切タイマーは使えません。
- 切タイマーは、ヒーターをつける前にも設定できます。
ヒーターをつけると、切タイマーが始まります。
- 左右IHヒーター火力「3」以上、煮込み機能火加減「2」以上のとき、1時間30分より長い設定は、ヒーターをつけたとき、自動で1時間30分に変更されます。
※1時間30分より長い切タイマーは、ヒーターの火力を下げてから設定してください。
- 時間設定後、 を押さなくても、約5秒後に切タイマーが始まります。

簡単タイマー

タイマーボタンを押すと、「1秒・2秒・3秒…」と経過時間を最長1時間まで表示します。
切タイマーではありません。

ここでは、右側の簡単タイマーを使う場合で説明しています。(左側の簡単タイマーも同様です)

準備 電源  をピッと鳴るまで押し、電源を入れ  を押す

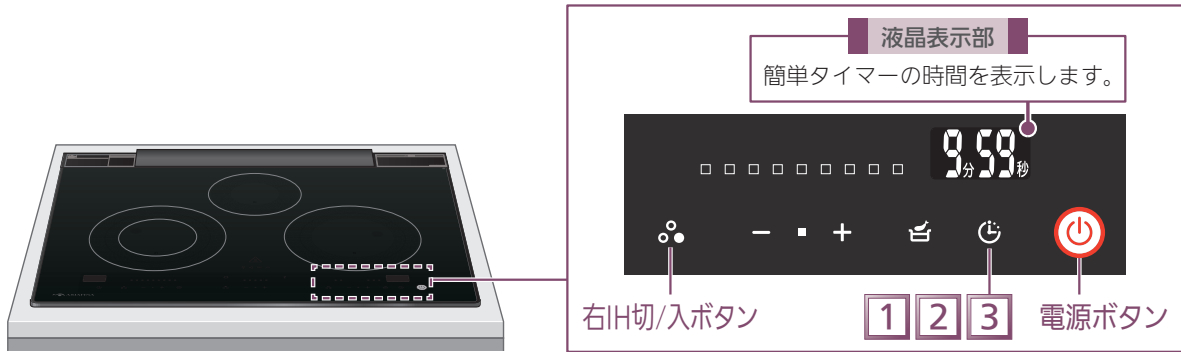

1 を約2秒長押しする

●簡単タイマーが始まります。( が白色点滅します)



[表示部] 1秒～9分59秒まで：秒単位で表示
10分～1時間(最長)：分単位で表示

[ブザー] 14分までは1分ごとに 

15分以降は5分ごとに 

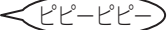
1時間(終了時) 

2 もう一度 を押す

●簡単タイマーが止まります。( は白色点滅したままです)



[例] 10分で止めたとき



3 さらに を押す

●簡単タイマーが取り消しになります。



■使用後は  を押し、  をピーッと鳴るまで押して、電源を切る

お知らせ

●切タイマーを使っているとき、簡単タイマーは使えません。



機能設定モード

■機能設定モードでは、以下の設定ができます。

- ・レンジフード連動設定
- ・音量設定
- ・話速設定
- ・ピークカット設定
- ・自動チャイルドロック設定
- ・ボタン反応レベル設定

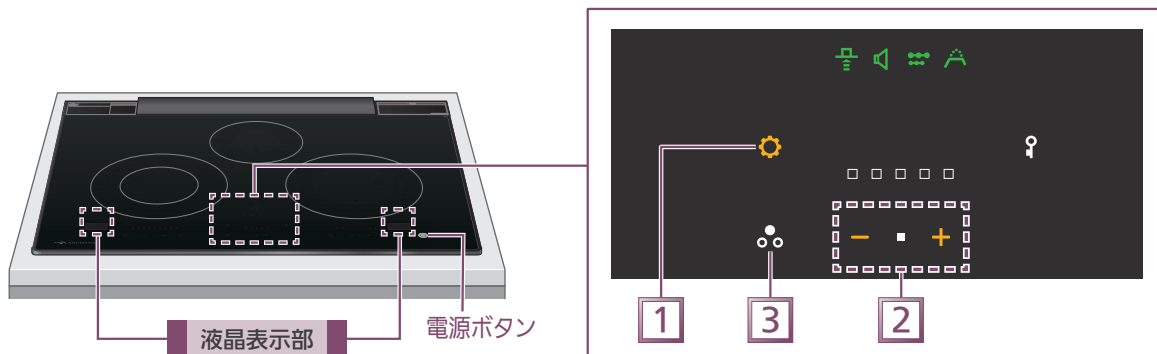



準備 電源  をピッと鳴るまで押し、電源を入れる



 を約2秒長押しすると、機能設定モードになり、さらに  を押すごとに、下記表の順に各機能を選択できます。

※最後の設定機能選択後、さらに  を押すと、機能設定モードが取り消しになります。

下記表は、 を押して表示される順に記載しています。このとき、右液晶表示部に選択している機能、左液晶表示部に設定状況が表示されます。

設定機能	右液晶機能表示	左液晶表示	
		設定できる内容	工場出荷時
 レンジフード連動設定 24ページ →	F An	on off	on
 音量設定 25ページ →	S PL	off on1 on2 on3	on2
 話速設定 25ページ →	S PS	1 2 3	2
 ピークカット設定 26ページ →	P cu	40 48 55	55
自動チャイルドロック設定 26ページ →	A CL	on off	off
ボタン反応レベル設定 27ページ →	S	1 2 3 4 5	2

次ページへ 

お知らせ

- 機能設定モードは、電源を入れたときのみ設定できます。
- 使用中・使用後は  が消えて、設定変更はできません。電源を切り、再度入れてから操作してください。

機能設定モード(つづき)



レンジフード連動設定

- IHクッキングヒーターの操作にあわせて、レンジフード(換気扇)が運転します。
(IHクッキングヒーターが送信する赤外線信号を、レンジフードが受信して運転/停止します)

※対応のレンジフードについては、お買上げの販売店にご相談ください。
※レンジフード本体側での操作は、レンジフードの取扱説明書をご覧ください。
※レンジフード本体側の初期設定が必要な場合があります。レンジフードの取扱説明書をご覧ください。

1



を約2秒長押しする

- レンジフード連動設定ランプが緑色に、 と中央IHの がオレンジ色に点灯し、右液晶表示部に 、左液晶表示部に (工場出荷時)が表示されます。

2



のどちらかを押し、設定を選ぶ

[設定できる内容] (左液晶表示部)



「オン」



「オフ」

3



を押す(設定完了)

※ を押さないと、設定は変更されません。



お願い

- レンジフード連動では、IHクッキングヒーター操作部の送信部から送信する赤外線信号を、レンジフードが受信して動作します。
以下の場合は、動作しない場合があります。
 - 送信部や受信部が汚れたり、信号がさえぎられている
 - テレビ、エアコンなどのリモコンを操作しながらIHクッキングヒーターの操作をしている
 - IHクッキングヒーター、レンジフードに太陽光が当たった状態で操作している
- その他の理由でうまく送受信できない場合は、お買上げの販売店に連絡してください。

音量設定

音声ガイドの音量を変えることができます。

1  を約2秒長押しして、さらに  を1回押す

-  音量設定ランプが緑色に、中央IHの    がオレンジ色に点灯し、右液晶表示部に 、左液晶表示部に  (工場出荷時)が表示されます。

2    のどちらかを押し、設定を選ぶ

- 「オフ」に設定した場合、ブザーのみとなります。

[設定できる内容] (左液晶表示部)

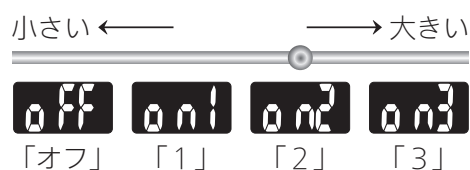







3  を押す (設定完了) ※  を押さないと、設定は変更されません。

話速設定

音声ガイドの話す速さを変えることができます。

1  を約2秒長押しして、さらに  を2回押す

-  話速設定ランプが緑色に、中央IHの    がオレンジ色に点灯し、右液晶表示部に 、左液晶表示部に  (工場出荷時)が表示されます。

2    のどちらかを押し、設定を選ぶ

[設定できる内容] (左液晶表示部)

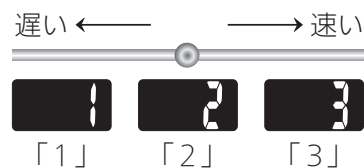







3  を押す (設定完了) ※  を押さないと、設定は変更されません。

機能設定モード(つづき)

ピークカット設定

総消費電力(5500W、4800W、4000W)を切り替えます。(工場出荷時は5500Wに設定されています)
※総消費電力を4800W、4000Wに設定したときは、高火力を避けるか、他のヒーターの火力を弱めてください。
「ヒーターの火力・使用制限について」[45ページ](#)

1  を約2秒長押しして、さらに  を3回押す

-  ピークカット設定ランプが緑色に、中央IHの    がオレンジ色に点灯し、右液晶表示部に 、左液晶表示部に  (工場出荷時)が表示されます。

2    のどちらかを押し、設定を選ぶ

[設定できる内容] (左液晶表示部)







3  を押す(設定完了) ※  を押さないと、設定は変更されません。

自動チャイルドロック設定

自動チャイルドロックを設定すると、いたずらや誤操作を防ぐため、電源を入れたときに、すべてのヒーターが使えないようにロックします。

1  を約2秒長押しして、さらに  を4回押す

- 中央IHの    がオレンジ色に点灯し、右液晶表示部に 、左液晶表示部に  (工場出荷時)が表示されます。

2    のどちらかを押し、設定を選ぶ

[設定できる内容] (左液晶表示部)



3  を押す(設定完了) ※  を押さないと、設定は変更されません。

使用時のロック解除





-  を押しながら右IHの  を約3秒長押しする。長押し中は、右液晶表示部に  が点滅したあと消え、チャイルドロックが解除されます。

※解除できない場合は、指先で表示の真上からボタンを押してください。

ボタン反応レベル設定

ボタンの反応を変更する場合、以下の手順に従ってレベル1～5から選び、調節してください。
工場出荷時は「レベル2」に設定されています。レベルを上げるごとに、ボタンの反応が鈍くなります。

1  を約2秒長押しして、さらに  を5回押す

- 中央IHの    がオレンジ色に点灯し、
右液晶表示部に 、左液晶表示部に  (工場出荷時)が表示されます。

2    のどちらかを押し、
設定を選ぶ

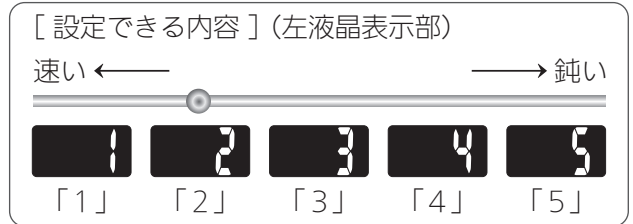

3  を押す (設定完了) ※  を押さないと、設定は変更されません。

お手入れは、

- 電源を切り、冷えてから行ってください。
電源ボタン周辺をお手入れする場合、電源が入ることがあります。
電源が入ってしまったときは、電源を切ってからお手入れしてください。
- ご使用のたびに行ってください。
汚れたまま使うと、こびりついて取れにくくなります。
こまめにお手入れをしてください。
- ベンジン・シンナー・漂白剤・アルカリ性洗剤は使わない(変色の原因)

排気口部は外れません。(お手入れは「外枠」をご覧ください)

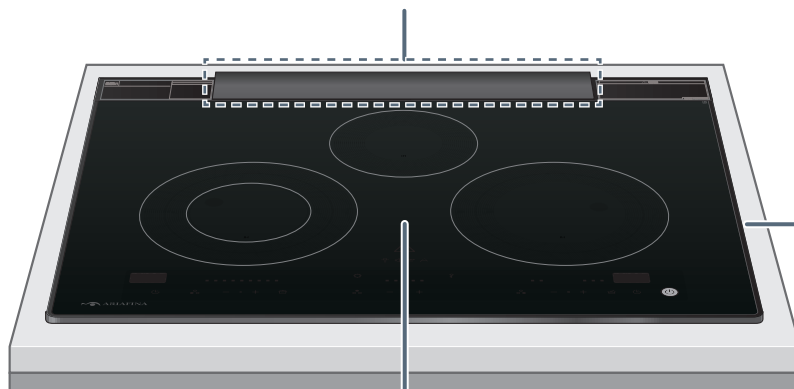

トッププレート・操作部

- 粉クレンザーは使わない(傷が付き、トッププレート割れの原因)
- クレンザーは、研磨剤が30%以上含まれているものは使わない(トッププレートの印刷が落ちる原因)
- 左右IHヒーターの光センサー部分が汚れていると、光センサーが正しくはたらかない場合があります。

▶ かるい汚れ …………… しぼったふきんでふく

▶ 油汚れ …………… 薄めた台所用中性洗剤でふき取る
その後、しぼったふきんで水ぶきする

▶ こびりついた汚れ …… クリームタイプのクレンザー(ジフなど)を少量つけて、丸めたラップで
くり返しかるくこすり取る
その後、しぼったふきんで水ぶきする

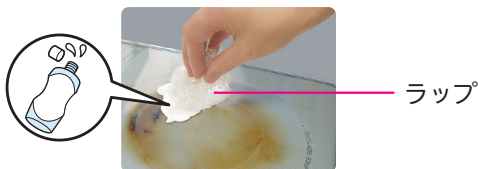

お願い

- ご使用の鍋の底・外側の汚れも取り除いてください。
(特に付属の専用天ぷら鍋は、汚れがこびりついたまま使うと、油の温度制御がうまくはたらかしません)



外 枠

- スポンジのナイロン面やたわしなど硬いものは使わない(傷の原因)
- しょうゆ・調味料・調理物などをこぼしたらすぐにふき取る(放置すると変色の原因)
- 外枠のパッキンを傷付けない(キッチン内部に水が浸入する原因)

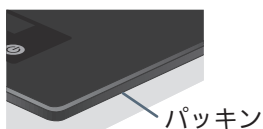

- ▶ かるい汚れ …… しぼったふきんでふく
- ▶ 油汚れ …… 薄めた台所用中性洗剤でふき取る
その後、しぼったふきんで水ぶきする

付属の専用天ぷら鍋

- ▶ かるい汚れ …… 薄めた台所用中性洗剤で洗う
- ▶ こびりついた汚れ …… クリームタイプのクレンザー(ジフなど)を少量つけて、ラップを丸めてこすり取る
- 洗った後は水分を十分にふき取って、乾燥させてから収納してください。(さびの原因)



- 鍋底が反ったり、変形した場合は使わないでください。

「追加購入するとき(別売部品)」

品番：CS-T22

品名：専用天ぷら鍋

お買上げの販売店またはキッチンメーカーまでお問い合わせください。

故障かな?と思ったら

修理を依頼される前に、次の点をご確認ください。

現象や症状から調べる

現象(症状)	原因の確認	処置(操作)方法
汚れ 焦げ付きが気になる		
トッププレートが茶色く変色している また焦げ付きができた	鍋などから、こぼれた汁や油・調味料などが鍋底にまわり込み、焼き付くと茶色い汚れが付きます。 また、食材のかすなどが落ちると、焦げ付くことがあります。	クリームタイプのクレンザー(ジフなど)を少量付けて、丸めたラップでくり返しかるくこすってください。 28ページ ※使ううちに汚れてくるので、普段からこまめにお手入れしてください。 ※鍋の底面の汚れも取り除いてください。 (トッププレートが汚れる原因)
トッププレートの汚れが落ちない	汚れを放っておくと、ふき取りにくくなります。	

くもり

使用中、「左右液晶表示部」が暗くなったり、見えにくくなる	高温の鍋などを置くと、暗くなったり、見えにくくなる場合があります。 鍋などをおろし、放置してください。
------------------------------	--------------------------------------------------------

音・音声

調理中、音が大きくなったり、小さくなったりする 電源を切ったあとも音がする	異常ではありません。 本体内部の温度を下げるためにファンが回っています。 (運転音の大きさは、火力によって変わります) 電源を切っても一定時間ファンが回ります。
調理中、鍋から「キーン」、「ジー」といった音がする 本体から「ジジッ」と音がする	<ul style="list-style-type: none">鍋の種類や形状によっては音がして、取っ手などに振動を感じる場合があります。鍋の材質や大きさなどを検知したり、加熱方法を切り替えているためです(煮込み機能使用時など)。異常ではありません。
調理中・調理後「カチッ」といった音がする	内部電気部品の動作音がしますが、異常ではありません。

現象(症状)	原因の確認	処置(操作)方法
--------	-------	----------

音・音声

音声ガイドが出ない	音声ガイドOFFに設定していませんか。	音声ガイドの音量を設定してください。 「音量設定」 25ページ
音声ガイドが聞きとりにくい	音声ガイドの音量、速さを設定してください。 「音量設定」 25ページ 、「話速設定」 25ページ	

電源

電源が入らない	電源を入れ忘れていませんか。 ブレーカーを入れ忘れていませんか。	電源を入れてください。 ブレーカーを入れてください。
電源が切れていた	電源のオートオフ機能がはたらきました。 調理後操作をしないで15分が過ぎると自動で電源が切れます。 ※トッププレートが熱い間は、高温注意ランプが点灯します。 「電源オートオフ機能」 9ページ	
	電源ボタンに、ものが置かれていませんか。また、汚れや水分が付いていませんか。	操作部に、ものを置かないでください。 また、汚れや水分はふき取ってください。

ヒーター がつかない、消えた、火力が弱い

ヒーターがつかない	チャイルドロックをしていませんか。	チャイルドロックを解除してください。 「チャイルドロックの解除」 11ページ
調理中IHヒーターの火力が弱くなる または火力が上げられない	鍋底の温度が上がりすぎないように、自動で火力が下がります。 温度が下がると、自動で加熱を始めます。 ※特に予熱時や炒め物中にはたります。「温度過昇防止機能」 8ページ	
	2~3つのヒーターを同時に使うと、総消費電力を超えないように、IHヒーターの最大火力を自動で調節します。 「ヒーターの火力・使用制限について」 45ページ	
	<ul style="list-style-type: none"> 同じ火力設定でも、鍋の材質・形状・大きさなどによっては消費電力が異なったり、加熱状態が異なることがあります。 左右IHヒーターは機能が異なるため、同じ火力、また同じ鍋を使用しても、左右で火力感が異なることがあります。 	

次ページへ 

故障かな?と思ったら(つづき)

現象(症状)	原因の確認	処置(操作)方法
ヒーター が見つからない、消えた、火力が弱い		
ブザーが鳴り、加熱が止まった(ヒーターが消えていた)	最後の操作から約45分でブザーが鳴り、自動でヒーターが切れます。 ※ヒーターの切り忘れ防止機能がはたらきました。 「切り忘れ防止機能」 8ページ ※火力「9」(3000W)は約10分で切れます。	長時間の煮込み料理をするときは、「切タイマー」 20ページ を使うと便利です。
	操作部に、ものを置いていませんか。また、汚れや水分が付いていませんか。	操作部に、ものを置かないでください。また、電源を切り、汚れや水分をふき取ってください。

操作部 のボタンが反応しない		
操作部のボタンが反応しない	チャイルドロックをしていませんか。	チャイルドロックを解除してください。「チャイルドロックの解除」 11ページ
	指に傷テープや指サック・手袋などをしていませんか。	ボタンは指で直接触れて、操作してください。
	操作部に、ものを置いていませんか。また、汚れや水分が付いていませんか。	操作部に、ものを置かないでください。また、電源を切り、汚れや水分をふき取ってください。
	操作するボタン以外に触れていませんか。	1個ずつ触れて操作してください。

料理 のでき上がりがよくない		
IHヒーターで調理すると焦げ付く、こびりつく	調理に合わせて火力を調節してください。 • 炒め物、焼き物…焦げ付きそうなときは、フライパンなどをIHヒーターから離して、火力を調節してください。 焼き物・炒め物のコツ 14ページ 、火力の目安 15ページ	
煮込み料理(カレーやおでんなど)が焦げる	鍋底の温度が高いと、焦げ付きやすくなります。	煮込み料理や、とろみのある料理を加熱するときは、火力を弱くして、ときどき中身をかきまぜてください。
	食材の量や質により、焦げ付きます。	
IHヒーターで調理すると焼きムラが出る	予熱が足りないと焼きムラが出ることがあります。	火力「4」～「6」で30秒～1分程度予熱をしてください。
	鍋の材質・形状・大きさなどによっては、焼きムラが出ることがあります。	

現象(症状)	原因の確認	処置(操作)方法
--------	-------	----------

その他

鍋が動く 鍋の位置がずれる	鍋底が変形しているときは、鍋が滑って動くことがあります。また底の形が丸いものも、鍋が動く原因となります。	鍋は、底が変形していないものをお使いください。
「左(右)のIHの鍋の位置を確認してください」という音声が出る	鍋底が変形していませんか。	
電源を切っても高温注意ランプが赤く点灯している	トッププレートが安全な温度に下がるまでは、電源を切ってもランプが点灯しています。また、熱い鍋をヒーター部に置いたままにするとランプが消灯するまでに時間がかかります。故障ではありません。 ※ランプが点灯しているときは、トッププレートに触れないでください。ランプが消えてもすぐには触らないでください。	
IHヒーターの火力ランプが点滅して、約1分後に消えた	使用できない鍋を使っていませんか。	使用できる鍋をIHヒーターの中央に正しく置いてください。 「使える鍋・使えない鍋」 12ページ
	鍋の位置がIHヒーターの中央からずれていませんか。	
IHヒーターでアルミの鍋が使えることがある	アルミの種類や鍋の形状によって使える(表示が出る)場合があります。表示では使えても、火力が弱くなる場合があるので、ご使用は控えてください。(故障ではありません)	
排気口などに液体やものが入ってしまった	水などの液体が入ってしまった場合、故障の原因になることもあります。多量に入ってしまった場合、または、本体が動作しなくなった場合、ものが入ってしまった場合は、お買上げの販売店またはキッチンメーカーまでご相談ください。	
レンジフード連動がはたらかない	操作部の送信部やレンジフード側の受信部が汚れていたり、信号をさえぎっていませんか。また、直射日光が当たっていませんか。 「送信部」 9ページ	汚れはふき取り、送信部・受信部をさえぎらないでください。送信部に直射日光が当たらないようにしてください。 24ページ
操作していないのにブザーが鳴ったり表示が変わったりする	操作部に、ものを置いていませんか。また、汚れや水分が付いていませんか。	操作部に、ものを置かないでください。また、電源を切り、汚れや水分をふき取ってください。

次ページへ 

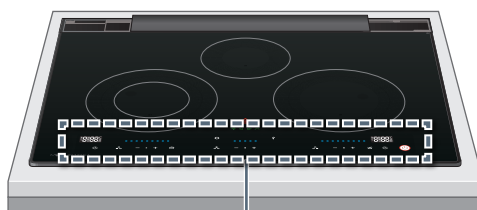

操作部

液晶の記号の意味を調べる(ブザーが同時に鳴るとき)

■「U」エラー記号は、誤った使いかたをしたときに表示される場合があります。エラーが出ると加熱は止まります。故障ではありません。

[表示例]

中央IHヒーターで「U1」が表示された。

左液晶表示部



ブザーが「ピピピピピッ」と鳴り、表示が点滅します。

表示内容を確認して、次の点をお調べください。内容が確認できたら、次の操作で液晶の表示を消してください。

表示の消しかた 点滅しているIH切/入ボタン  を押してください。

表示	原因の確認	処置(操作)方法
 (空焼き検知)	鍋などを空焼きしたり、予熱しすぎていませんか。	予熱をするときは、火力を少し落として行ってください。本体が冷えてから使ってください。
 (本体内部温度上昇)	内部の温度が異常に高くなっています。排気口がタオルなどでふさがれていませんか。	ふさいでいるものを取り除き、本体が冷えてから使ってください。
揚げ物ボタンを使用したときにはたります  (油温度上昇がおそい)	鍋底に反りや変形がある。専用天ぷら鍋を使っていない。	揚げ物は、反りや変形のない専用天ぷら鍋を使ってください。
	揚げ物ボタンを使用して水(汁物)などを加熱していませんか。	揚げ物ボタンを使用して、揚げ物以外の調理をしないでください。
	トッププレートが熱いときに揚げ物調理を始めていませんか。	トッププレートが冷めてから揚げ物調理を始めてください。
 (油温度上昇がはやい)	油の量が、200g未満で調理していませんか。	油の量は、200g以上で調理してください。
	高温の油を加熱していませんか。	常温の油を使用してください。
	揚げ物ボタンを使用して炒め物や空焼きをしていませんか。	揚げ物ボタンを使用して揚げ物以外の調理をしないでください。
	鍋の中に、調理かすがたまっていませんか。	調理かすはこまめに取り除いてください。







■「E」エラー記号は、故障の可能性あります。

表示	原因の確認	処置(操作)方法
	本体内部に異常が起きた、または安全装置がはたらいた可能性があります。	本体の電源と専用ブレーカーを切り、お買上げの販売店またはキッチンメーカーまでご連絡ください。

以上のことをお調べになって、それでも不具合があるときは使用を中止し、必ず本体の電源と専用ブレーカーを切り、故障の状況と表示部の英数字を、お買上げの販売店またはキッチンメーカーまでご連絡ください。

店頭展示デモを解除する

店頭展示デモ状態になると、操作部が全点灯し、右液晶表示部から左液晶表示部に  が移動表示されます。

原因	直しかた
誤って、中央IH設定ボタンの  と右IH設定ボタンの  を同時に約3秒長押ししたとき、右液晶表示部に  が点滅し、店頭展示デモ状態になります。	店頭展示デモを解除します。 中央IH設定ボタンの  と右IH設定ボタンの  を同時に約3秒長押しする <p>【約3秒長押しした後、ピピピーと鳴って、操作部の点灯が消えます。】</p> また、電源プラグを抜くことでも解除できます。 ※店頭展示デモの状態は、電源を切っても記憶しているため、電源を入れると右液晶表示部に  が表示されます。

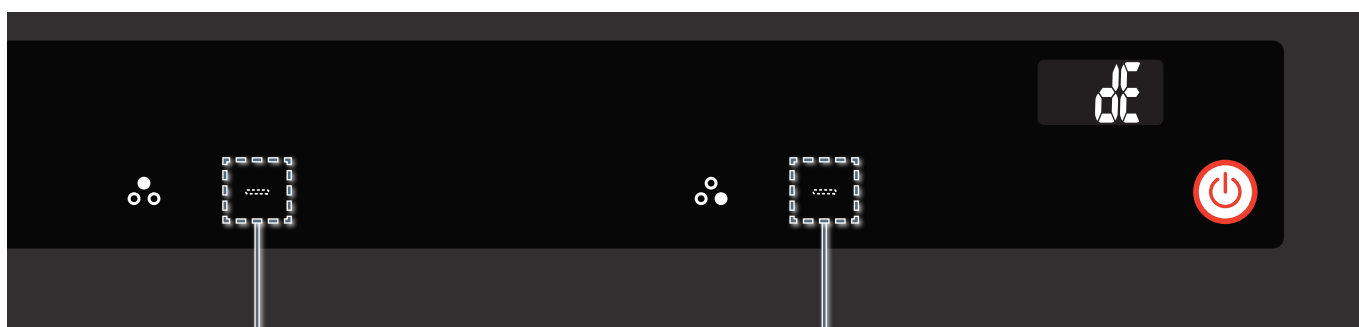

中央IH設定ボタン

点灯していません。

右IH設定ボタン

点灯していません。

お料理のページ(レシピ集)

- 記載の火力や時間は目安です。材料の量、鍋の形状・材質により加熱状態が異なります。様子を見て火力・時間を調節してください。
- カロリーは、「五訂増補 日本食品標準成分表」他に基づき算出した、目安のカロリーです。

レシピもくじ

IHヒーターで煮る・ゆでる・蒸す

豚の角煮
肉じゃが ▶ 37ページ

かれいの煮つけ
ポークカレー ▶ 38ページ
鶏肉と野菜のスープ

カリフラワーのマリネ
ほうれん草のからしあえ ▶ 39ページ
しゅうまい

IHヒーターで焼く・炒める

ビーフステーキ ▶ 40ページ
ハンバーグ

野菜炒め ▶ 41ページ
厚焼き卵
オムレツ

IHヒーターで揚げる

天ぷら ▶ 42ページ
ミックスフライ

計量カップ・スプーンの質量表(単位：g)

	小さじ (5mL)	大さじ (15mL)	カップ (200mL)		小さじ (5mL)	大さじ (15mL)	カップ (200mL)
水・酒・酢	5	15	200	ケチャップ	6	18	240
しょうゆ・みりん・みそ	6	18	230	マヨネーズ	5	14	190
食塩	5	15	210	こしょう	3	8	100
上白糖	3	9	110	からし粉	2	6	80
油・バター	4	13	180	牛乳	6	17	210
薄力粉	3	8	100	生クリーム	5	15	200
強力粉	3	8	105	パン粉	1	4	45
ベーキングパウダー	3	10	135	粉チーズ	2	6	80
片栗粉	3	9	110	ジャム	7	22	270



※分量を変える場合は火加減や時間も調整してください。材料の量、鍋の形状・材質などで仕上がりが変わります。お好みで火加減や時間を調整してください。

豚の角煮



材料(4人分) 1人分 約560kcal

- 豚ばら肉(かたまり) 500g
- (A) (しょうが(うす切り) 半片
ねぎ(3cmくらいに切る) 1/2本
水(肉がひたるくらい) 適量
- (B) (酒 カップ1/2
しょうゆ カップ1/4
砂糖 大さじ4
水 カップ4

「煮込み機能」を使った作りかた

- 鍋に豚ばら肉、(A)を入れて、火力「6」でひと煮立ちさせ、「煮込み」ボタンを押し火加減「2」で1時間30分煮込む。途中でお湯が足りなくなったら水を足す。切タイマー
- そのまま、手で触れられるくらいになるまで冷ます。
- 豚ばら肉を取り出し、一口大の大きさに切り分ける。別の鍋に豚ばら肉と(B)を加えて火力「6」でひと煮立ちさせ、落としふたをして「煮込み」ボタンを押し火加減「2」で1時間煮込む。切タイマー

作りかた

- 鍋に豚ばら肉、(A)を入れて、火力「6」でひと煮立ちさせ、火力「3」で1時間30分煮込む。途中でお湯が足りなくなったら水を足す。切タイマー
- そのまま、手で触れられるくらいになるまで冷ます。
- 豚ばら肉を取り出し、一口大の大きさに切り分ける。別の鍋に豚ばら肉と(B)を加えて火力「6」でひと煮立ちさせ、落としふたをして火力「3」で1時間煮込む。切タイマー

肉じゃが



材料(4人分) 1人分 約370kcal

- 牛肉(小間切れ) 200g
じゃがいも(乱切りにする) 中5個
にんじん(乱切りにする) 1本
玉ねぎ(くし形に切る) 中1個
しらたき(下ゆでして1、2カ所切る) 小1束
いんげん(筋を取り半分切ってゆでる) 10本
サラダ油 大さじ2
- (A) (酒 各大さじ3
しょうゆ
砂糖
みりん
塩 少々
水 カップ2

「煮込み機能」を使った作りかた

- 鍋にサラダ油を入れて、火力「4」で玉ねぎ・牛肉・にんじん・じゃがいも・しらたきの順に炒める。
- ①に水カップ2を加えて、火力「6」でひと煮立ちしたら肉のアクをすくい取る。(A)を加えて、ふたをして「煮込み」ボタンを押し火加減「2」で25~30分煮込む。切タイマー(途中でときどきかきまぜる)いんげんをちらす。

作りかた

- 鍋にサラダ油を入れて、火力「4」で玉ねぎ・牛肉・にんじん・じゃがいも・しらたきの順に炒める。
- ①に水カップ2を加えて、火力「6」でひと煮立ちしたら肉のアクをすくい取る。(A)を加えて、ふたをして火力「4」で25~30分煮込む。切タイマー(途中でときどきかきまぜる)いんげんをちらす。

ご使用の前に

ヒーター

便利な機能

お手入れ・困ったときは

レシピ集

煮る・ゆでる・蒸す(つづき)

かれいの煮つけ



「煮込み機能」を使った作りかた

- 鍋に酒とみりんを入れて、火力「6」でひと煮立ちしたら、水・しょうがを加える。沸騰したらかれいを入れる。
- 「煮込み」ボタンを押し火力「3」で13分煮込み始める。約5分煮たら、しょうゆ・砂糖を入れる。【切タイマー】
※つやを出す場合は、盛りつけてうちわであおぐ。

材料(4人分) 1人分 約140kcal

かれい(切り身) …… 4切 水 …… カップ1
酒 …… 各カップ1/2 しょうゆ …… カップ1/2
みりん …… 各カップ1/2 砂糖 …… 適宜
しょうが(うす切りにする) …… 1片

作りかた

- 鍋に酒とみりんを入れて、火力「6」でひと煮立ちしたら、水・しょうがを加える。沸騰したらかれいを入れる。
- 火力「4」で13分煮込み始める。約5分煮たら、しょうゆ・砂糖を入れる。【切タイマー】
※つやを出す場合は、盛りつけてうちわであおぐ。

ポークカレー



「煮込み機能」を使った作りかた

- 鍋にサラダ油を入れて、火力「4」でにんにく・玉ねぎ・豚肉・にんじん・じゃがいもの順に炒めたら、水カップ4を加えて火力「6」でひと煮立ちさせ、「煮込み」ボタンを押し、火力「2」で30分煮込む。(煮足りない場合は追加で煮てください) 【切タイマー】
- カレールー・りんごジャム・ケチャップを加えてよくとかし、「煮込み」ボタンを押し火力「1」で10分煮込む。【切タイマー】
(途中ときどきかきまぜる)最後、塩で味を調える。

材料(4人分) 1人分 約470kcal

カレールー(市販品) …… 150g 水 …… カップ4
豚肉(小間切れ) …… 200g 塩 …… 少々
にんにく(みじん切りにする) …… 1片 りんごジャム …… 適宜
玉ねぎ(くし形に切る) …… 中1個 ケチャップ …… 各大さじ2
にんじん(乱切りにする) …… 1本 サラダ油 …… 各大さじ2
じゃがいも(一口大に切る) …… 中2個

作りかた

- 鍋にサラダ油を入れて、火力「4」でにんにく・玉ねぎ・豚肉・にんじん・じゃがいもの順に炒めたら、水カップ4を加えて火力「6」でひと煮立ちさせ、火力「4」で30分煮込む。(煮足りない場合は追加で煮てください) 【切タイマー】
- にんじん・じゃがいもがやわらかく煮えたら、カレールー・りんごジャム・ケチャップを加えてよくとかし、火力「3」で約10分煮込む。【切タイマー】
(途中ときどきかきまぜる)最後、塩で味を調える。

鶏肉と野菜のスープ



〔下ごしらえをする〕

- トマトは沸騰した湯にさっと通し、冷水に取って皮をむく。半分に切って種を取り、みじん切りにする。

「煮込み機能」を使った作りかた

- 鍋にオリーブ油を入れて、火力「4」でにんにく・にんじん・玉ねぎ・キャベツ・ピーマンを炒め、さらに鶏ひき肉を加えてほぐしながら炒める。
- ①に下ごしらえしたトマトと水カップ4、固形スープの素・ローリエを加える。沸騰したら「煮込み」ボタンを押し、火力「2」で20分煮込み、塩・こしょうで味を調える。【切タイマー】

材料(4人分) 1人分 約250kcal

鶏ひき肉 …… 200g 鶏固形スープの素 …… 2個
にんにく …… 1片 水 …… カップ4
にんじん …… 50g ローリエ …… 1枚
玉ねぎ …… 1/2個 オリーブ油 …… 大さじ3
キャベツ …… 100g 塩 …… 各少々
ピーマン …… 各2個 しょうゆ …… 各少々
トマト …… 各2個

作りかた

- 鍋にオリーブ油を入れて、火力「4」でにんにく・にんじん・玉ねぎ・キャベツ・ピーマンを炒め、さらに鶏ひき肉を加えてほぐしながら炒める。
- ①に下ごしらえしたトマトと水カップ4、固形スープの素・ローリエを加える。沸騰したら火力「3」に落として約20分煮込み、塩・こしょうで味を調える。【切タイマー】



カリフラワーのマリネ



材料(4人分) 1人分 約30kcal
 カリフラワー(小房に切る)……………1株
 米のとぎ汁……………カップ3
 塩……………少々
 [甘酢]
 (A) 酢……………カップ1/2
 砂糖……………大さじ3
 唐辛子(小口切り)……………1本分
 ローリエ……………1枚

作りかた

- ①鍋に(A)を入れて、火力「6」でひと煮立ちさせて甘酢を作る。
- ②鍋に米のとぎ汁カップ3を入れ、火力「8」で沸騰させる。塩を加えて火力を「4」に落とし、カリフラワーを約3分ゆでる。
- ③ざるに上げて水気を切り、甘酢に1時間漬ける。

ほうれん草のからしあえ



材料(4人分) 1人分 約25kcal
 ほうれん草(洗う)……………2束(300g)
 (A) からし……………小さじ1
 だし汁……………カップ1/2
 塩……………少々
 水……………カップ2

作りかた

- ①鍋に水をカップ2入れて、火力「8」で沸騰させる。ほうれん草を手早くゆでて冷水にさらし、水気をきり、食べやすい大きさに切る。
- ②ボールに(A)を合わせて味を調べ、ほうれん草をあえる。

しゅうまい



材料(4人分)<28個分> 1人分(7個) 約270kcal
 豚ひき肉……………200g
 長ねぎ(みじん切りにする)……………1本
 干しいたけ……………4枚
 (A) しょうが(おろし汁)……………小さじ1
 ごま油……………小さじ2
 しょうゆ……………大さじ1
 片栗粉……………小さじ2
 塩……………各少々
 こしょう……………各少々
 むきえび……………200g
 しゅうまいの皮……………28枚
 グリンピース……………適宜
 水(蒸し器用)……………カップ3

作りかた

[下ごしらえをする] ●干しいたけは、水でもどしてみじん切りにする。 ●むきえびは14尾を残して細かくきざむ。

[たねを作る]

- ①ボールに(A)と、きざんだむきえびを入れてよくかきまぜ、約30分なじませる。
- ②①をしゅうまいの皮で包む。(人差し指と親指で丸を作り、その上にしゅうまいの皮をのせて、たねをのせ形を整え、残しておいたえびとグリンピースをのせる)(各14個分)

[蒸す]

- ③蒸し器に水カップ3を入れ、蒸し板を入れ、その上にぬれぶきんをしいてしゅうまいを並べる。ふたをして火力「6」で約15分蒸す。[切タイマー]

ご使用の前に

ヒーター

便利な機能

お手入れ・困ったときは

レシピ集

ビーフステーキ



材料(4人分) 1人分 約340kcal

牛ひれ肉(厚さ約2cm) …………… 4枚
 塩) …………… 各少々
 こしょう)
 サラダ油 …………… 大さじ2
 にんにく(スライスにする) …………… 1片
 [和風ソース]
 おろし大根) …………… 各適宜
 ぽん酢)

[つけ合わせ例]

しめじのソテー、クレソン、
 にんじんのグラッセ

お好みのつけ合わせを用意しておく。

作りかた

※焼き加減はミディアム程度です。

- ①牛ひれ肉をかるくたたいて柔らかくし、塩・こしょうをする。
- ②フライパンにサラダ油とにんにくを入れて、火力「4」で約1分温めたら、牛ひれ肉を入れ、ほどよく色つくまで焼く。裏返してふたをして約2分焼く。

ハンバーグ



材料(4人分) 1人分 約295kcal

(A) 合びき肉 …………… 300g
 パン粉 …………… カップ1
 卵 …………… 1個
 ナツメグ …………… 少々
 塩 …………… 小さじ1
 こしょう …………… 少々

玉ねぎ(みじん切りにする) …………… 中1個
 サラダ油 …………… 適量

[ソース]

ケチャップ) …………… 各適量
 ソース)

[つけ合わせ例]

ミックスベジタブルのソテー、クレソン

お好みのつけ合わせを用意しておく。

作りかた

[たねを作る]

- ①フライパンにサラダ油を入れて、火力「6」で約30秒温めたら玉ねぎを炒め、あら熱をとっておく。
- ②ボールに①の玉ねぎと(A)を入れてよくねる。粘りが出るまでしっかりねったら、4等分にして空気を抜くようにたたきながら小判形にする。

[焼く]

- ③フライパンにサラダ油を入れて、火力「4」で約1分温めたら②を入れ、表面がほどよく色つくまで焼く。裏返して火力「2」に落とし、ふたをして7～8分蒸し焼きにする。

野菜炒め



材料(4人分) 1人分 約145kcal
 豚肉(細切れ) …………… 100g
 にんにく(スライスにする) …………… 1片
 にんじん(たんざく切りにする) …………… 1/3本
 きくらげ …………… 5枚
 玉ねぎ(うす切りにする) …………… 1/2個
 たけのこの水煮 …………… 50g
 (たんざく切りにする)
 キャベツ …………… 100g
 (大きめのたんざく切りにする)
 もやし …………… 1袋
 ピーマン(たんざく切りにする) …………… 1個
 ごま油・塩・こしょう …………… 各少々
 サラダ油 …………… 適量

作りかた

【下ごしらえをする】

●きくらげはぬるま湯でもどし、食べやすい大きさに切る。

【炒める】

- ①フライパンにサラダ油を入れて、火力「6」で約30秒温めたら、にんにく・にんじん・豚肉・きくらげ・玉ねぎ・たけのこ・キャベツ・もやし・ピーマンの順に加えて炒める。
- ②塩・こしょうで味を調え、仕上げにごま油で風味つける。

厚焼き卵



材料(4人分) 1人分 約125kcal

卵 …………… 5個
 (A)

だし汁	……………	50ml
しょうゆ	……………	小さじ1
みりん	……………	各大さじ1
砂糖	……………	
塩	……………	少々

 サラダ油 …………… 適量

作りかた

【卵汁を作る】

●ボールに卵を割りほぐし、(A)を加えてよく混ぜる。

【焼く】

- ①IHヒーター用の卵焼き器にサラダ油を入れて、火力「4」で約1分温める。
- ②おたま2杯の卵汁をそそぎ入れ、表面がとろりとしたら、奥側から手前に折り返す。
 ※卵の気泡をさいばしでつつきながら焼く。
- ③卵焼き器のあいたところにサラダ油をしき、卵を奥側にずらして卵汁を入れ②を3~4回くり返す。
 ※最後は卵焼き器の手前の壁面を利用して形を整える。

オムレツ



材料(1人分) 約345kcal

卵 …………… 3個
 牛乳 …………… 大きじ2
 塩 …………… 少々
 こしょう …………… 少々
 バター …………… 大きじ1
 サラダ油 …………… 少々
 ケチャップ …………… 適宜

作りかた

- ①ボールに卵を割りほぐし、牛乳・塩・こしょうで味を調べておく。
- ②フライパンをIHヒーターの火力「4」で2分温め、サラダ油をしき、バターを入れてとくす。①の卵を流し入れ、さいばしで手早くかきまぜて、フライパンの奥側に寄せて持ち上げ、フライパンの柄の中央をトントンとたたきながら卵を1回転させる。
- ③形が整ったところで皿に移し、ケチャップを添える。

天ぷら



作りかた [天つゆを作る]

- (A)を合わせてひと煮立ちさせる。

[天ぷらの下ごしらえをする]

- 車えびは殻をむき、背わたを取り除いて、反らないように腹側に数カ所浅い切り目を入れる。

[衣を作る]

- ボールに卵・水・塩を入れてよく混ぜ、薄力粉を加えてさっくりとまぜる。

材料(4人分) 1人分 約320kcal(天つゆを除く)

車えび	……………8尾	[天つゆ]	
ほたて貝(半分にそぎ切りにする)	……………2個	(A) {	
またけ(小房にほぐしたもの)	……………4房		だし汁 ……カップ1.5
みょうが(半分に切る) ……2個	……………4枚		しょうゆ ……50mL
かぼちゃ(くし形に切ったもの)	……………4枚		みりん ……大さじ1
三つ葉(2本束にして結ぶ) ……8本	……………4枚	砂糖 ……小さじ1	
揚げ油	…800g(約900mL)	大根おろし) ……各適宜	
[天ぷら衣]			
薄力粉	……………130g		
卵	……………1個		
水	……………カップ1		
塩	……………少々		

[揚げる]

- ①材料に軽く塩をして薄力粉を付ける。
- ②付属の専用天ぷら鍋に油を入れて、**[揚げ物]** ボタンを押して温度を設定する。(揚げ物温度の目安 [17ページ](#))
- ③設定温度になったら、野菜・ほたて貝・えびの順に衣を付けて揚げる。

ミックスフライ



作りかた [タルタルソースを作る]

- ①玉ねぎはみじん切りにして塩もみし、ふきんに包み、水洗いしてきつくしぼる。
- ②ゆで卵・きゅうりのピクルスをみじん切りにする。
- ③ボールに①と②とパセリ、マヨネーズを入れてよく混ぜ、レモンをしぼって味を調える。

材料(4人分) 1人分 約445kcal(タルタルソースを除く)

大正えび	……………8本	[タルタルソース]
グリーンアスパラ(半分に切る)	……………4本	マヨネーズ ……カップ1
じゃがいも(皮をむいてうすく切ったもの)	……………各4枚	ゆで卵 ……1個
かぼちゃ(くし形に切ったもの)	……………各4枚	玉ねぎ ……1/4個
塩	……………各少々	きゅうりのピクルス ……1本
こしょう	……………各少々	パセリ(みじん切り) ……小さじ1
薄力粉	……………適量	レモン汁 ……1/2個分
卵	……………2個	塩(塩もみ用) ……少々
パン粉	……………カップ3	
揚げ油	…800g(約900mL)	
レモン(くし形に切ったもの)	…4個	
パセリ	……………適量	

[揚げ物の下ごしらえをする]

- えびは殻をむき、背わたを取り除いて、反らないように腹側に数カ所浅い切り目を入れる。

[揚げる]

- ①具材に塩・こしょうをして、薄力粉・卵・パン粉の順に付ける。
- ②付属の専用天ぷら鍋に油を入れて、**[揚げ物]** ボタンを押して温度を設定する。(揚げ物温度の目安 [17ページ](#))
- ③設定温度になったら揚げる。

ご使用の前に

ヒーター

便利な機能

お手入れ・
困ったときは

レシピ集

据付け確認と試運転の立会い

- IHクッキングヒーターの据付けは、販売店が「電気設備に関する技術基準」および「内線規程」に基づき実施しております。据付け完了後、据付説明書の7ページの事項をお客様ご自身でご確認ください。
- 販売店が試運転を行う際は、立ち会ってください。運転手順、安全を確保するための正しい使いかたについて、販売店から説明を受けてください。

仕様

形名	A651H3BK	
電源	単相200V(50-60Hz共用)	
総消費電力	5500W(4800W、4000W切り替え式)	
最大火力	右IHヒーター	3000W
	左IHヒーター	3000W
	中央IHヒーター	1500W
本体大きさ	幅650×奥行500×高さ93(mm)	
質量(重さ)	約13kg	
電源プラグ	2極 接地極付 250V 30A	

■ IHヒーターとは…

トッププレートの下の磁力発生用コイルに電流が流れると磁力線が発生し、その磁力線によって鍋底にうず電流が発生します。そのうず電流と鍋底との電気抵抗によって鍋底自体が発熱します。

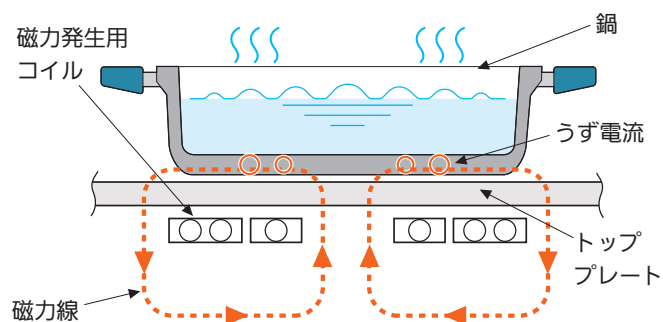

■ ヒーターの火力・使用制限について

- 各加熱源の消費電力の合計が総消費電力を超えないように、IHヒーターの火力を自動で調節することで電力の使いすぎを抑制します。

2～3つのヒーターを同時に使うと、IHヒーターの最大火力が制限される場合があります。このとき、IHヒーターの火力を上げようとしても、ブザーが鳴って操作を受けつけません。他のヒーターの火力を下げるか、加熱を停止してから再操作してください。

火力制限のしかた

- ・先に使っているIHヒーターの火力が優先され、あとから使おうとしたIHヒーターの火力が制限されます。ただし、下記の機能は優先されます。
「揚げ物機能」「煮込み機能」
- ・同時に使用するヒーターの組み合わせによっても、火力制限があります。

同時に使用するヒーター	消費電力
左IHヒーター、中央IHヒーター	4000Wまで
右IHヒーター、中央IHヒーター	4000Wまで
左IHヒーター、右IHヒーター、中央IHヒーター	5500Wまで※1

※1 総消費電力4800W / 4000Wに設定しているときは、4800W / 4000Wまでです。

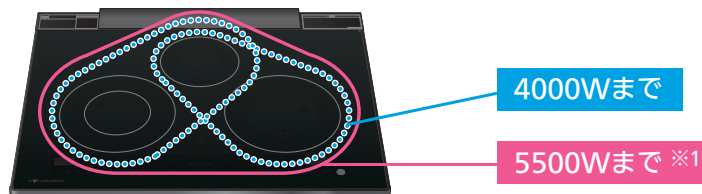

- 鍋底が高温になりすぎないように、温度過昇防止機能がはたらいて、自動で火力をコントロールすることがあります。そのため、常に高火力を維持できるとは限りません。加熱のしすぎによる、フライパンや鍋の変形・発煙・発火を防止するためです。

追加購入する

追加購入は、お買上げの販売店またはキッチンメーカーまでお問い合わせください。



- 専用天ぷら鍋
(別売部品)
品番：CS-T22
品名：専用天ぷら鍋

保証とアフターサービス

保証書

ご購入店様へ 下記★欄は必ず記入してお渡してください。

品番	A651H3BK		
保証期間	取付・設置日から1年間	取付・設置日	年 月 日
★ お客様	ご住所 お名前	様	TEL ()
★	販売店住所		(印)
	店名	TEL ()	またはサイン

【無料修理規定】 無料修理についてのご案内

上記欄に記入がない場合は、商品に貼付されている検査済証に記載のロットNO.などから認定できる製造年月日により、保証期間の開始日を認定させていただきます。
本保証書は据付・設置日から本保証書に明示した期間中故障が発生した場合は、無料修理規定の内容で無料修理を行うことをお約束するものです。

製品の保証期間は、お買い上げ後、取扱説明書、本体貼付ラベルの注意書に従った正常なご使用状態において1年間です。ただし、次の場合には保証期間内でも有料になります。

1. 取扱説明書で指定されていない使用方法に起因した場合。
2. 据付説明書で指定された施工を逸脱した設置工事に起因した場合。
3. 不当な修理や改造に起因した場合。
4. 本商品を改造又は当社規定サービス会社以外で修理した事に起因する場合。
5. 天変地異などの不可抗力や火災、爆発、暴動、異常電圧などの外来事故に起因した場合。
6. 塩害、煙害、公害、空気環境、鳥、動物、昆虫など乙の責に帰すべき事由ではない外部環境に起因した場合。
7. 使用者の故意又は過失に起因する場合。
8. 使用中の経年劣化による変化、取り付け面の変化、サビ、傷、汚れの場合。
9. 電気事業法に定められる性能維持義務を怠った場合。
10. 本商品以外の機器に起因した場合。
11. その他、製造責任者の責に帰さない事由による場合。
12. 施工後の取付場所の移動、落下などによる場合。
13. 一般家庭用以外(業務用の長時間使用、車輛・船舶への搭載など)に使用された場合。

■補修用性能部品の最低保有期間

当社は、この製品の補修用性能部品を製造打切後8年間保有しています。

■ご不明な点や修理に関するご相談ならびにご不明な点は、お買い上げの販売店にお問い合わせください。

■お客様の個人情報のお取り扱いについて

当社および当社関係会社(以下「当社」)は、お客様よりお知らせいただいたお客様の氏名・住所などの個人情報(以下「個人情報」)を、下記の通りお取り扱いします。

1. 当社は、お客様の個人情報を、当社製品のご相談への対応や修理およびその確認などに利用させていただき、これらの目的のためにご相談内容の記録を残すことがあります。
なお、修理やその確認業務を当社の協力会社に委託する場合、法令に基づく義務の履行または権限の行使のために必要な場合、その他正当な理由がある場合を除き、当社以外の第三者に個人情報を開示・提供いたしません。
2. 当社は、お客様の個人情報を適切に管理します。
3. お客様の個人情報に関するお問い合わせは、ご相談いただきました窓口にご連絡ください。

■修理依頼について

修理を依頼されるときは、お買い上げの販売店、またはキッチンメーカーにご連絡ください。

修理を依頼されるときは、必ずお知らせください。

●ご連絡いただきたい内容

1. 品名 IHクッキングヒーター
2. 形名 A651H3BK
3. お買上げ日 年 月 日
4. 故障の状況 (できるだけ具体的に)
5. ご住所 (付近の目印なども)
6. お名前・電話番号・訪問希望日

形名表示
「A651H3BK」



アリアフィーナ株式会社

富士工業株式会社

〒252-0206 神奈川県相模原市中央区淵野辺2-1-9

お客様ご相談窓口 0120-071-686(通話料無料)

受付時間 9:00～17:30(土、日、祝日、夏季休暇、年末年始を除く)

お客さま便利メモ サービスを依頼される ときに便利です	ご購入年月日	ご購入店名
	年 月 日	電 話 ()

愛情点検 	長年ご使用のIHクッキングヒーターの点検を!		<small>熱、湿気、ホコリなどの影響や、使用の度合いにより部品劣化し、故障したり、時には安全性を損なって事故につながることもあります。</small>
	こんな症状はありませんか	<ul style="list-style-type: none"> ●焦げくさいにおいがする。 ●触れるとビリビリ電気を感じる。 ●トッププレートにひびが発生した。 ●その他の異常・故障がある。 	ご使用中止

アリアフィーナ株式会社

富士工業株式会社

お客様ご相談窓口 0120-071-686 (通話料無料)

受付時間 9:00~17:30 (土、日、祝日、夏季休暇、年末年始を除く)

ZT790Z092H01*

2018年10月作成